

HP V5560u

Digitální videokamera

Stručná uživatelská příručka

Další informace o obsluze této videokamery a řešení případných problémů získáte v uživatelské příručce, která je umístěna na přiloženém disku CD-ROM, nebo si ji můžete stáhnout ze stránek podpory na internetové adrese <http://www.hp.com/support>.

1 První kroky

1.1 Vložení paměťové karty SD

1. Odklopte LCD displej kamery a otevřete kryt baterie.



2. Do otvoru pro paměťovou kartu vložte kartu formátu SD, s popiskem na kartě směřujícím vzhůru.



Upozornění:

Dbejte, abyste paměťovou kartu do kamery vkládali se správnou orientací. Paměťovou kartu z kamery nevyjímejte, pokud je kamera zapnutá, aby nedošlo k poškození souborů, které jsou na ní uloženy.

1.2 Vložení baterie

Používejte pouze baterii, která je součástí dodávky, nebo baterie doporučené výrobcem nebo prodejcem.



Upozornění:

Baterii vkládejte v souladu s jejím značením. Chybně vložená baterie může způsobit nevratné poškození videokamery.

1. Odklopte LCD displej kamery a otevřete kryt baterie.



Ukazatel stavu baterie.

	Baterie je plně nabitá
	Baterie je z poloviny nabitá
	Baterie je vybitá

2. Vložte baterii podle obrázku níže. Elektrody baterie směřují dovnitř videokamery.



3. Zavřete kryt baterie.

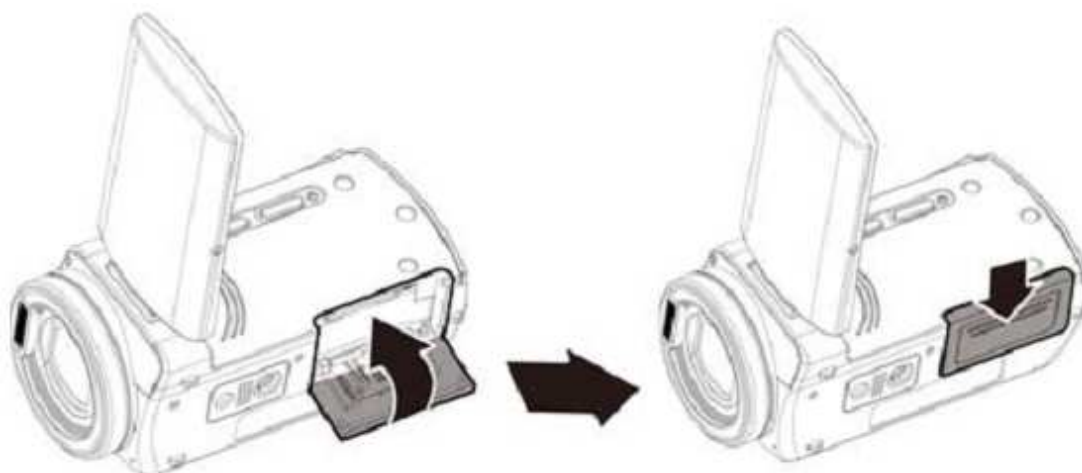

1.3 Nabíjení baterie



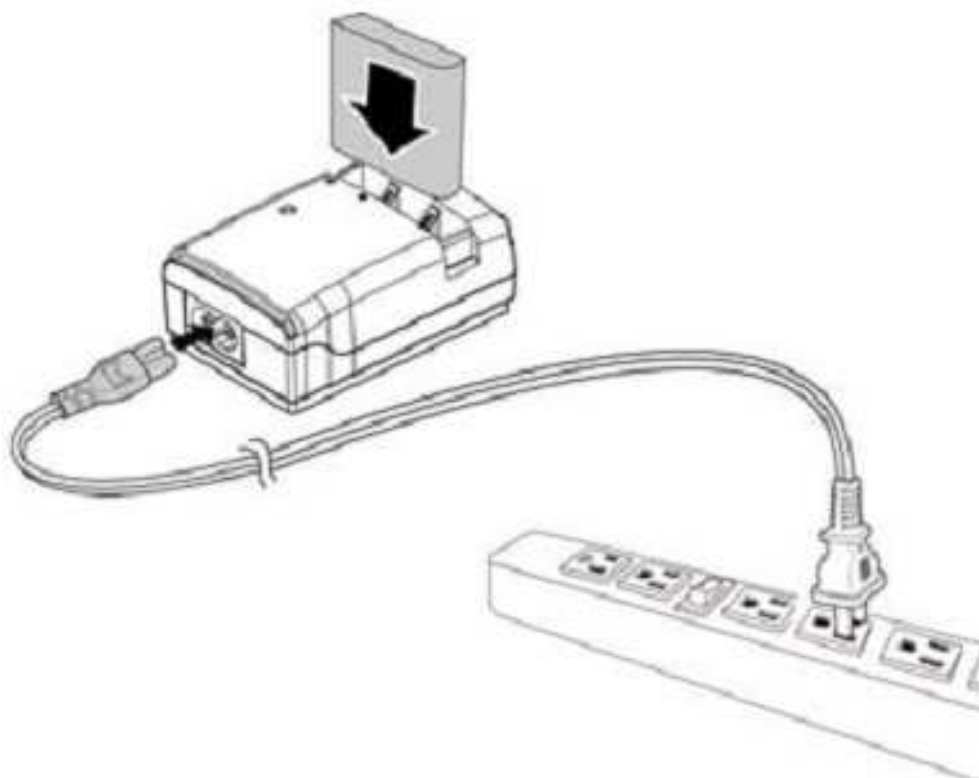

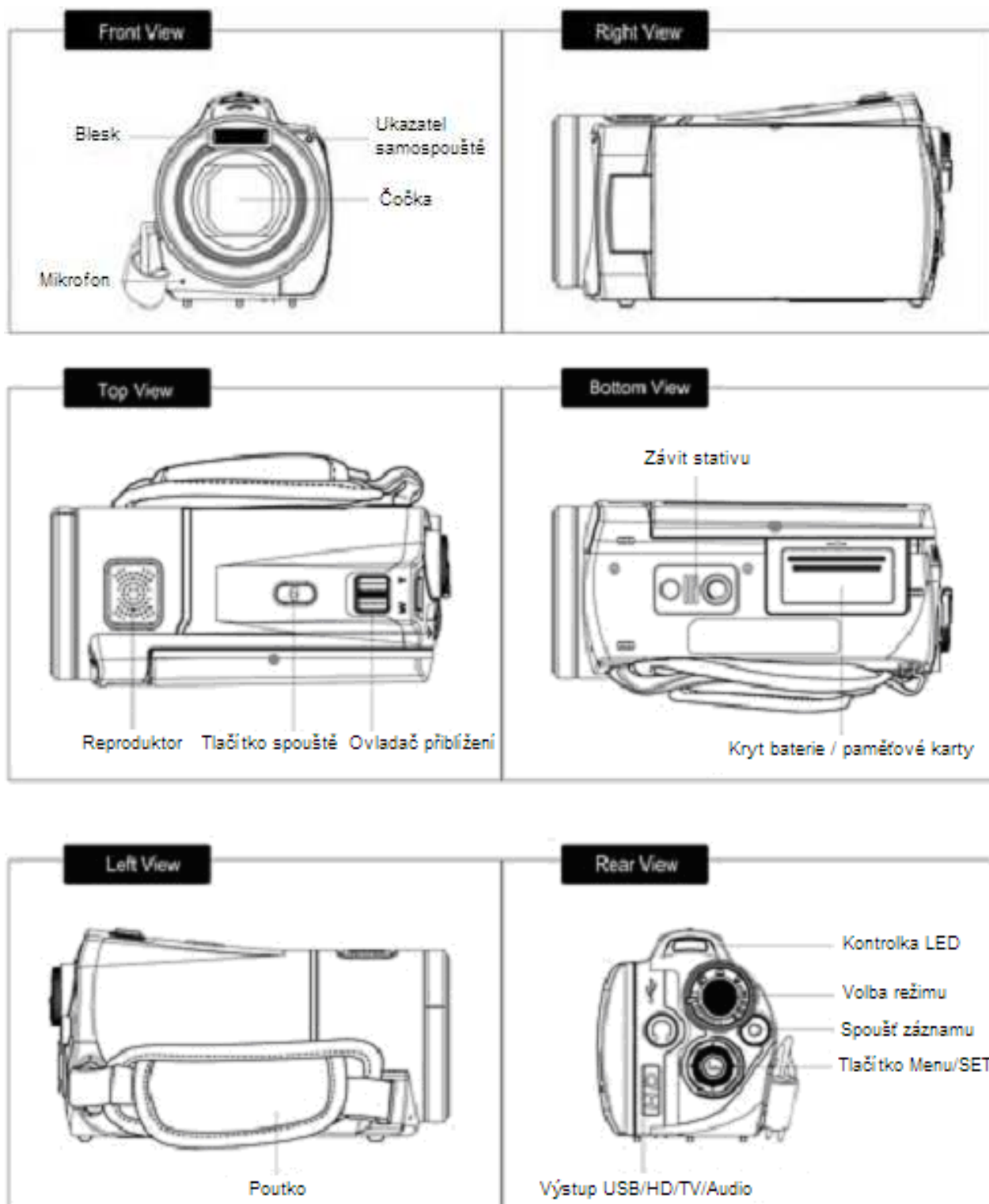

K nabíjení lithiové baterie videokamery použijte dodanou nabíječku.



1.4 Vzhled videokamery

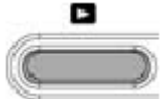

1.5 Tlačítka a funkce

Popis	Tlačítko	Funkce
Vypínač		Toto tlačítko kameru zapíná a vypíná.
Tlačítko Menu/SET		Stiskem tohoto tlačítka zobrazíte hlavní nabídku kamery a potvrdíte požadované volby nastavení.
Volba režimu		Videokamera může pracovat ve třech různých provozních režimech: videokamera, fotoaparát, audio záznam. Tímto tlačítkem se volí požadovaný režim fungování.
Čtyřcestné ovládací tlačítko		Stiskem tohoto tlačítka směrem vzhůru lze pro režim fotoaparátu volit provozní režim blesku: vypnutý, automatický, vyplnění. Stiskem tlačítka směrem dolů v režimu přehrávání vymažete aktuální soubor. V režimu fotoaparátu se tímto způsobem zapíná režim Makro, ve kterém je možné fotografovat velice blízké předměty. Minimální vzdálenost ostření je 10 cm (normální rozsah ostření 0,8 m až nekonečno). Stiskem R/L lze použít kompenzaci expozice.
Ovladač přiblížení		Tato videokamera je schopná zajistit pětinasobné optické přiblížení a čtyřnasobné digitální přiblížení (v režimu videokamery a nahrávání ve formátu Full HD není funkce digitálního přiblížení k dispozici). Stiskem ovladače směrem doprava (Tele) snímaný obraz přiblížíte, stiskem doleva (Wide) obraz vzdálíte.
Tlačítko spouště		Stiskem tohoto tlačítka vytvoříte fotografii.
Spoušť záznamu		Stiskem tohoto tlačítka zahájíte záznam videa v režimu videokamery nebo záznam audia v režimu audio záznamu.
Tlačítko přehrávání záznamu		Stiskem tohoto tlačítka přepnete kameru do režimu přehrávání a přehrajete poslední vytvořený záznam.

1.6 Nastavení LCD displeje

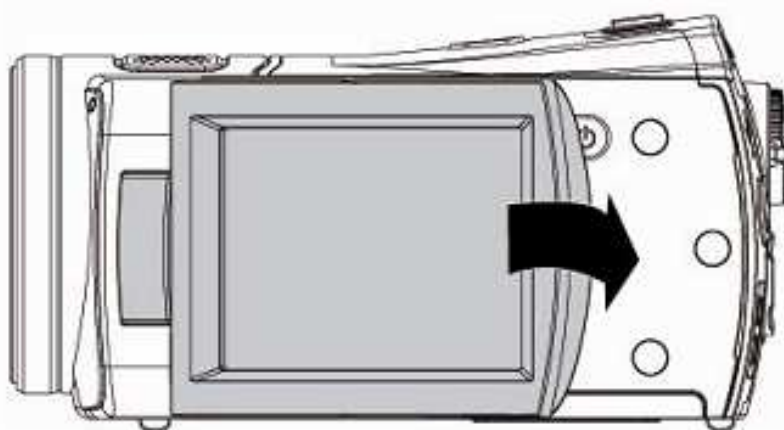
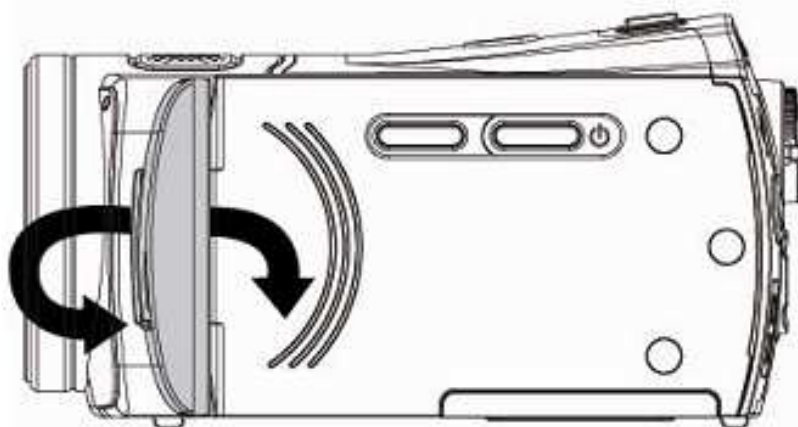
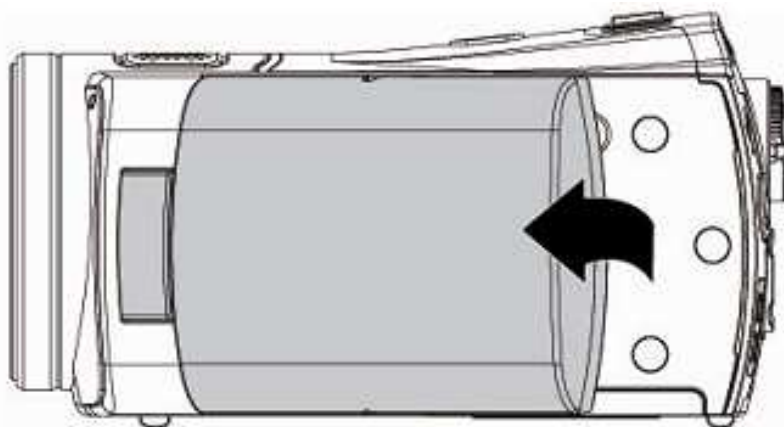

Před zahájením záznamu nebo před fotografováním vyklopte displej videokamery podle obrázků níže.



1.7 Výchozí nastavení před použitím videokamery

1. Zapněte kameru a nastavte čas a datum.



2. Požadované datové pole zvolte stiskem čtyřcestného směrového tlačítka doleva nebo doprava.
3. Požadovanou hodnotu pro zvolené datové pole nastavte pomocí symbolů nahoru/dolů na dotykovém displeji videokamery nebo směrovým tlačítkem. Po nastavení požadovaných hodnot stiskněte tlačítko Menu/Set () nebo ikonu () na displeji videokamery.



1.8 Použití dotykové obrazovky

1.8.1 Jednoduchý dotek

Jednoduchým dotekem se aktivují ovládací prvky na LCD displeji. Například v režimu videozáznamu/fotoaparátu:

1. Menu: stiskem ikony Menu zobrazíte nabídku nastavení.
2. Tele/Wide: stiskem tlačítka změníte přiblížení obrazu.

3. Přehrávání záznamu: do režimu přehrávání přepnete dotykem ikony přehrávání.



1.8.2 Posouvání

Posunem po displeji doprava nebo doleva v režimu přehrávání zobrazíte předcházející nebo následující soubor.





1.8.3 Otočení

V režimu přehrávání můžete zobrazovanou fotografii otočit o 90° podle obrázku níže.



1.8.4 Možnosti nabídky

Tlačítkem Menu/Set () nebo dotykem ikony () na displeji zobrazíte nabídku podrobného nastavení platnou pro aktuální režim.

2 Použití videokamery







2.1 Záznam videa

1. Po zapnutí videokamery přepněte otočný ovladač režimu do polohy Video.
2. Záznam zahájíte stiskem tlačítka spuštění záznamu.
3. Po skončení nahrávání videokamera automaticky uloží vytvořený záznam na paměťovou kartu SD.



Následující tabulka popisuje jednotlivé ikony, které se zobrazují na displeji videokamery v režimu videozáznamu (📹).



1		Režim videozáznamu
2		Režim detekce pohybu
3		Ukazatel protisvětla
4		Ukazatel nočního režimu
5		Ukazatel kompenzace expozice
6		Ukazatel uměleckých efektů
7		Režim měření
8		Ukazatel stavu nabití baterie
9		Ukazatel ostření v makro režimu



10		Ukazatel vyvážení bílé
11		Ukazatel stavu paměti : ukazatel paměťové karty SD : ukazatel vnitřní paměti (zobrazuje se, pokud do videokamery není vložena paměťová karta)
12	00:00:00	Ukazatel zbývajících doby záznamu
13		Ukazatel histogramu
14		Ikona pro přepnutí do režimu přehrávání záznamu
15		Ukazatel poměru přiblížení
16		Ikona pro vstup do nabídky nastavení
17		Ukazatel použitého rozlišení
18		Režim záznamu série





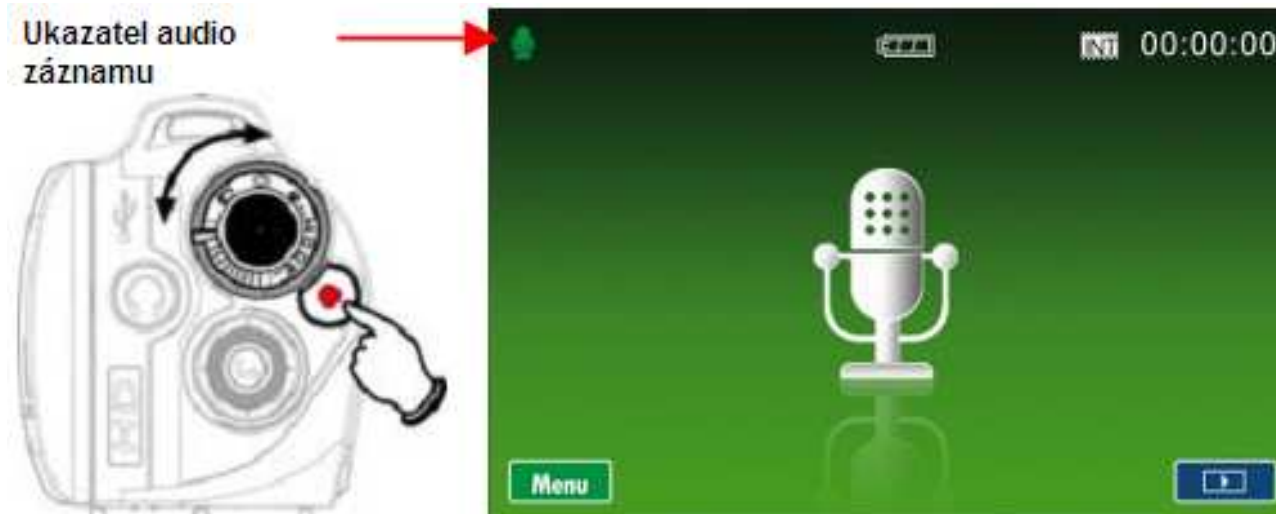

2.2 Režim záznamu zvuku

1. Zapněte videokameru.
2. Přepněte otočný ovladač režimu do polohy Audio.
3. Stiskem tlačítka spuštění záznamu zahájíte záznam.



Následující tabulka popisuje jednotlivé ikony, které se zobrazují na displeji videokamery v režimu audiozáznamu ()



1		Režim audio záznamu
2		Ukazatel stavu nabití baterie
3		Ukazatel stavu paměti  : ukazatel paměťové karty SD  : ukazatel vnitřní paměti (zobrazuje se, pokud do videokamery není vložena paměťová karta)
4	00:00:00	Ukazatel zbývající doby záznamu
5		Ikona pro přepnutí do režimu přehrávání záznamu
6		Ikona pro vstup do nabídky nastavení









2.3 Režim fotoaparátu

1. Zapněte videokameru a nastavte přepínač režimu do polohy pro fotoaparát.
2. Stiskem spouště vytvoříte fotografii.



Následující tabulka popisuje jednotlivé ikony, které se zobrazují na displeji videokamery v režimu fotoaparátu (📷).



1		Ukazatel režimu fotoaparátu
2		Ukazatel protisvětla
3		Ukazatel nočního režimu
4		Ukazatel kompenzace expozice
5		Ukazatel uměleckých efektů
6		Režim měření
7		Ukazatel stavu nabití baterie
8		Ukazatel ostření v makro režimu













9		Ukazatel vyvážení bílé
10		Ukazatel stavu paměti : ukazatel paměťové karty SD : ukazatel vnitřní paměti (zobrazuje se, pokud do videokamery není vložena paměťová karta)
11	0000	Ukazatel velikosti dostupné paměti, počet zbývajících fotografií
12		Ukazatel histogramu
13		Ikona pro přepnutí do režimu přehrávání záznamu
14		Ukazatel poměru přiblížení
15		Ikona pro vstup do nabídky nastavení
16		Ukazatel použitého rozlišení
17		Ukazatel rozlišení
18		Režim série fotografií
19		Ukazatel časovače samospouště

2.4 Režim přehrávání videozáznamů

Následující tabulka popisuje jednotlivé ikony a symboly, které se zobrazují na displeji videokamery v režimu přehrávání videozáznamů.





1		Ikona režimu přehrávání
2	000-0000	Číslo adresáře a souboru
3		Ukazatel ochrany souboru
4		Ukazatel stavu nabití baterie
5	00:00:00/00:00:00	Ukazatel postup přehrávání/ukazatel celkové délky záznamu
6		Dotykové ikony ovládní hlasitosti
7		Dotyková ikona návratu
8		Dotyková ikona rychlého přetočení záznamu
9		Dotyková ikona přehrávání/pozastavení

10		Dotyková ikona přetočení zpět
11		Dotyková ikona vstupu do nabídky
12		Ukazatel rozlišení
13		Dotyková ikona zpomaleného přehrávání





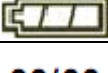

2.5 Režim přehrávání audiozáznamu

Následující tabulka popisuje jednotlivé ikony a symboly, které se zobrazují na displeji videokamery v režimu přehrávání audiozáznamů.



1		Ikona režimu přehrávání
2	000-0000	Číslo adresáře a souboru
3		Ukazatel ochrany souboru
4		Ukazatel stavu nabití baterie
5	00:00:00/00:00:00	Ukazatel postup přehrávání/ukazatel celkové délky záznamu







6		Dotykové ikony ovládání hlasitosti
7		Dotyková ikona návratu
8		Dotyková ikona rychlého přetočení záznamu
9		Dotyková ikona přehrávání/pozastavení
10		Dotyková ikona přetočení zpět
11		Dotyková ikona vstupu do nabídky





2.6 Režim zobrazování fotografií

Následující tabulka popisuje jednotlivé ikony a symboly, které se zobrazují na displeji videokamery v režimu zobrazování pořizených fotografií.



1		Ikona režimu přehrávání
2		Ukazatel DPOF (formát tisku fotografií)
3		Ukazatel kompenzace expozice
4		Ukazatel ochrany souboru
5		Ukazatel stavu nabití baterie
6		Ukazatel vyvážení bílé
7		Ukazatel stavu paměti  : ukazatel paměťové karty SD  : ukazatel vnitřní paměti (zobrazuje se, pokud do videokamery není vložena paměťová karta)



8	000-0000	Číslo adresáře a souboru
9		Dotyková ikona návratu
10		Dotyková ikona zvětšení
11		Dotyková ikona zobrazení matice fotografií
12		Dotyková ikona vstupu do nabídky
13		Ukazatel rozlišení

3 Získání pomoci

Pokud budete mít jakékoliv dotazy ohledně technické podpory nebo pokud by vaše digitální videokamera HP vyžadovala opravu v průběhu záruční doby, obraťte se na prodejce nebo na autorizovaného prodejce společnosti HP ve vaší zemi. Kdyby na těchto místech nebyla požadovaná pomoc k dispozici, obraťte se na zástupce značkové produktové podpory HP, který je uveden v seznamu zástupců níže. Zástupce servisního oddělení s vámi bude při řešení vaší záležitosti spolupracovat a v případě potřeby vystaví identifikační číslo, které je nezbytné k vrácení a výměně značkového zboží HP [Return Material Authorization, RMA]. Při uplatňování záruky musíte předložit doklad o koupi opatřený datem koupě a číslo RMA. Náklady doručení výrobku do servisního střediska nese majitel zboží. Zástupce servisního oddělení vám poskytne adresu. Náklady doručení do střediska záručního servisu nese rovněž majitel výrobku. Jakmile bude výrobek doručen do tohoto servisního střediska, bude vám odeslán náhradní výrobek, obvykle do pěti pracovních dní.

Podpora prostřednictvím elektronické pošty	
Jazyk	Adresa elektronické pošty
Čínština	simp.chinese@hpodd.com
	trad.chinese@hpodd.com
Němčina	deutsch@hpodd.com
Holandština	hollands@hpodd.com
Angličtina	english@hpodd.com
Španělština	espanol@hpodd.com
Francouzština	francais@hpodd.com
Italština	italiano@hpodd.com
Japonština	nippon@hpodd.com
Korejština	korean@hpodd.com
Portugalština	portugues@hpodd.com
Švédština	svensk@hpodd.com

Telefonický kontakt na podporu:		
Země	Jazyk	Číslo
Evropa (EMEA)		
Belgie	holandština a němčina	+ 32 2700 1724
Francie	francouzština	+ 33 171230454
Německo	němčina	+ 49 6950073896
Irsko	angličtina	+ 353 1850882016
Itálie	italština	+ 39 269682189
Nizozemsko	holandština	+ 31 202015093
Španělsko	španělština	+ 34 914533458
Švýcarsko	němčina/francouzština/italština	+ 41 18009686
Velká Británie	angličtina	+ 44 2073652400
Severní Amerika		
Spojené státy	angličtina	1.866.694.7633
Kanada	angličtina a francouzština	1.866.694.7633